

«СОГЛАСОВАНО»
Заведующий отделом образования
МО «Котласский муниципальный район»

« 31 » августа 2020г.

дата

подпись

М.В. Иванова

ФИО

«СОГЛАСОВАНО»
Начальник ОГИБДД ОМВД России
«Котласский»

« 31 » 08 2020г.

дата

подпись

С.Ю. Байдин

ФИО

«УТВЕРЖДАЮ»
Заведующий МДОУ «ЦРР – детский сад
№12 «Березка»

« 31 » августа 2020г.

дата

подпись

Е.В. Алферова

ФИО

ПАСПОРТ

дорожной безопасности

муниципального дошкольного образовательного учреждения

«Центр развития ребенка – детский сад №12 «Березка»

2020г.

Общие сведения

Муниципальное дошкольное образовательное учреждение «Центр развития ребенка – детский сад №12 «Березка»

Тип ОУ бюджетное дошкольное образовательное учреждение

Юридический адрес ОУ: Котласский район, п.Приводино, ул.Мира, д.8

Фактический адрес ОУ: Котласский район, п.Приводино, ул.Мира, д.8, д.8а

Руководители ДОУ:

Заведующий Алферова Елена Валентиновна 55054

Заместитель заведующего по АХР Кулева Любовь Евгеньевна 55054

Старший воспитатель Мех Наталья Владимировна

Ответственные работники

муниципального органа

образования

специалист отдела образования

Кудинова Татьяна Николаевна 20316

Ответственные от

Госавтоинспекции

Старший инспектор по пропаганде БДД ОГИБДД

ОМВД Алдохина Виктория Андреевна 36425

Ответственные работники

за мероприятия по профилактике

детского травматизма

социальный педагог

Макарычева Ольга Владимировна 89115795825

Руководитель или ответственный
работник дорожно-эксплуатационной
организации, осуществляющей
содержание УДС*

Глава МО «Приводинское»

Панов Сергей Иванович 7-36-42

Руководитель или ответственный
работник дорожно-эксплуатационной
организации, осуществляющей
содержание ТСОДД

Глава МО «Приводинское»

Панов Сергей Иванович 7-36-42

Количество учащихся 97 воспитанников

Наличие уголка по БДД стенды в 6 группах, один стенд на лестничной площадке
основного здания

Время работы ДОУ: 7.30 - 18.00 по будням,

суббота, воскресенье выходные дни

Телефоны оперативных служб:

101 – пожарная часть

102 – полиция

103 – скорая помощь

* Дорожно-эксплуатационные организации, осуществляющие содержание УДС, несут ответственность в соответствии с законодательством Российской Федерации (Федеральный закон «О безопасности дорожного движения» №196-ФЗ, КоАП, Гражданский кодекс).

Содержание

I. План-схемы расположения ДОУ.

- 1) План-схема района расположения ДОУ, пути движения транспортных средств и детей (воспитанников) (Схема №1)
- 2) Схема организации дорожного движения в непосредственной близости от образовательного учреждения (Схема №2)
- 3) Пути движения транспортных средств к местам разгрузки/погрузки и рекомендуемые пути передвижения детей по территории образовательного учреждения (Схема №3)
- 4) Маршруты движения организованных групп детей от ДОУ к библиотеке, общеобразовательной школе, МДОУ №15, ФОК, ДШИ (Схема №4)
- 5) Безопасное расположение остановки автобуса у ДОУ (Схема №5)

План-схема района расположения ДОУ, пути движения транспортных средств и детей (воспитанников).

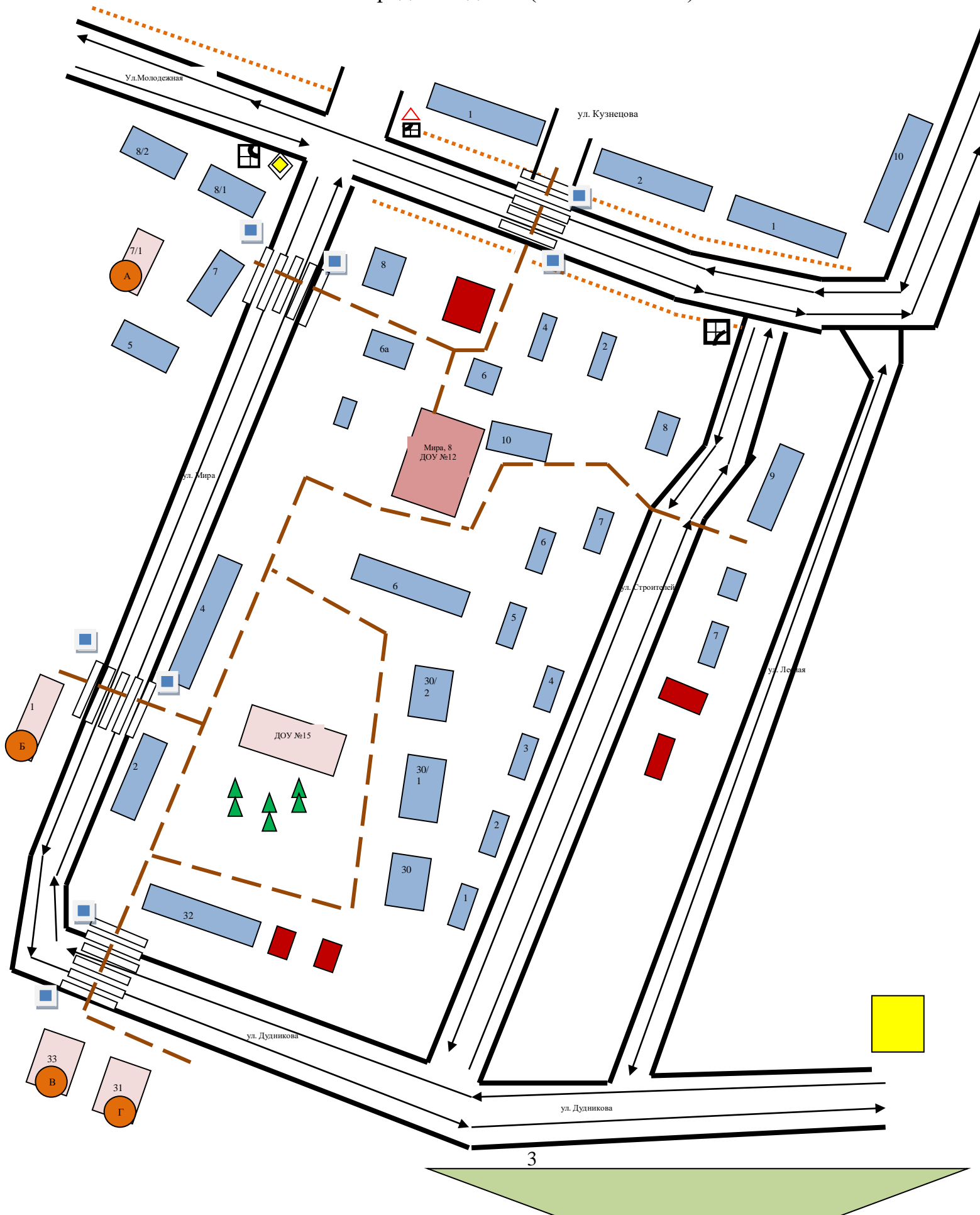

Обозначения к схеме №1



- жилая застройка



- библиотека

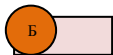

- средняя образовательная школа

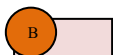

- физкультурно-оздоровительный комплекс

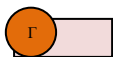

- детская школа искусств



- обелиск воинской славы



- магазин



- роща



- тротуар для безопасного движения детей



- придомовые дороги, тропинки для безопасного движения детей



- проезжая часть



- движение транспортных средств



- знак «пешеходный переход»

Схема организации дорожного движения в непосредственной близости от образовательного учреждения

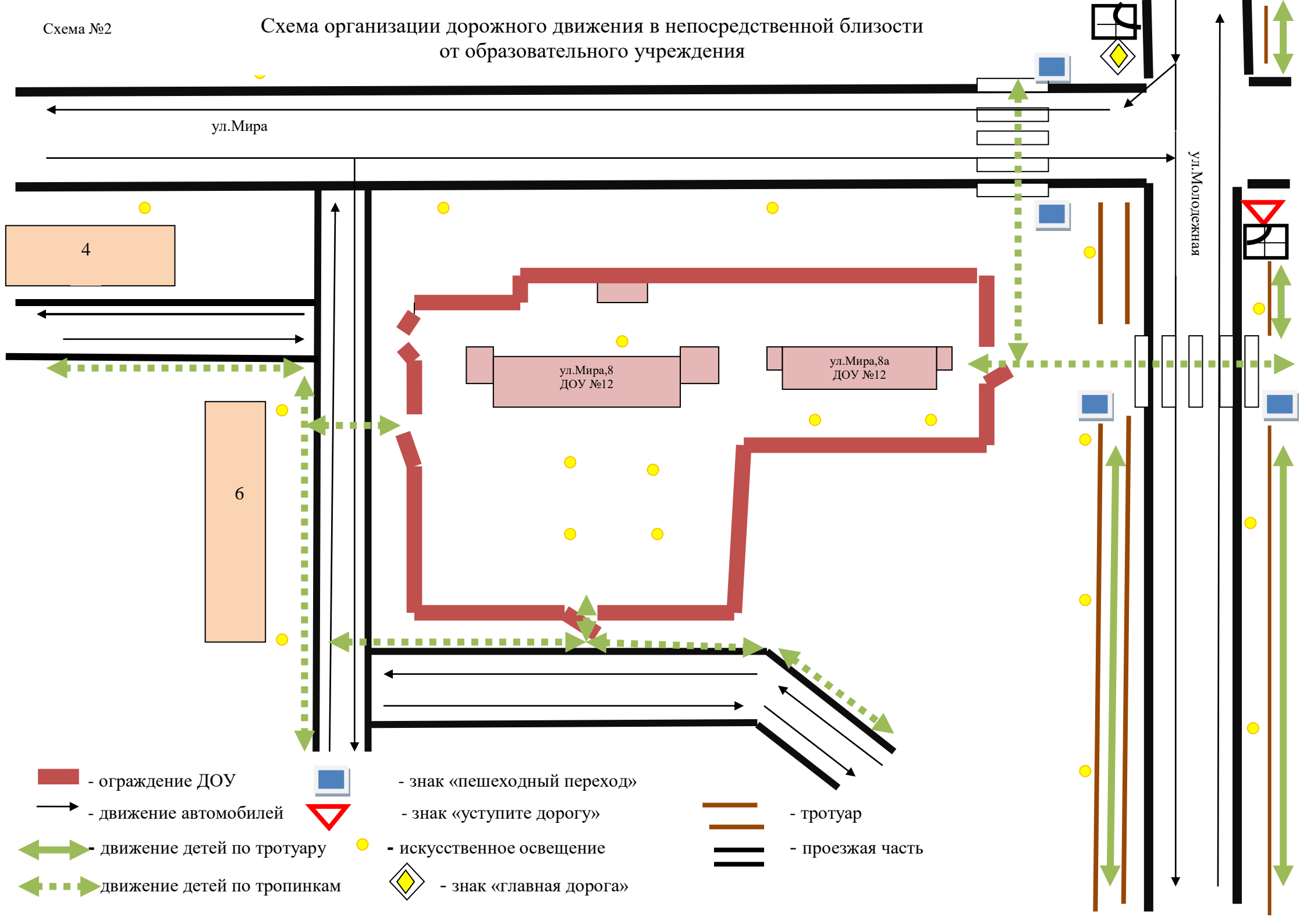

- ограждение ДОУ

- движение автомобилей

- движение детей по тротуару

- движение детей по тропинкам

- знак «пешеходный переход»

- знак «уступите дорогу»

- искусственное освещение





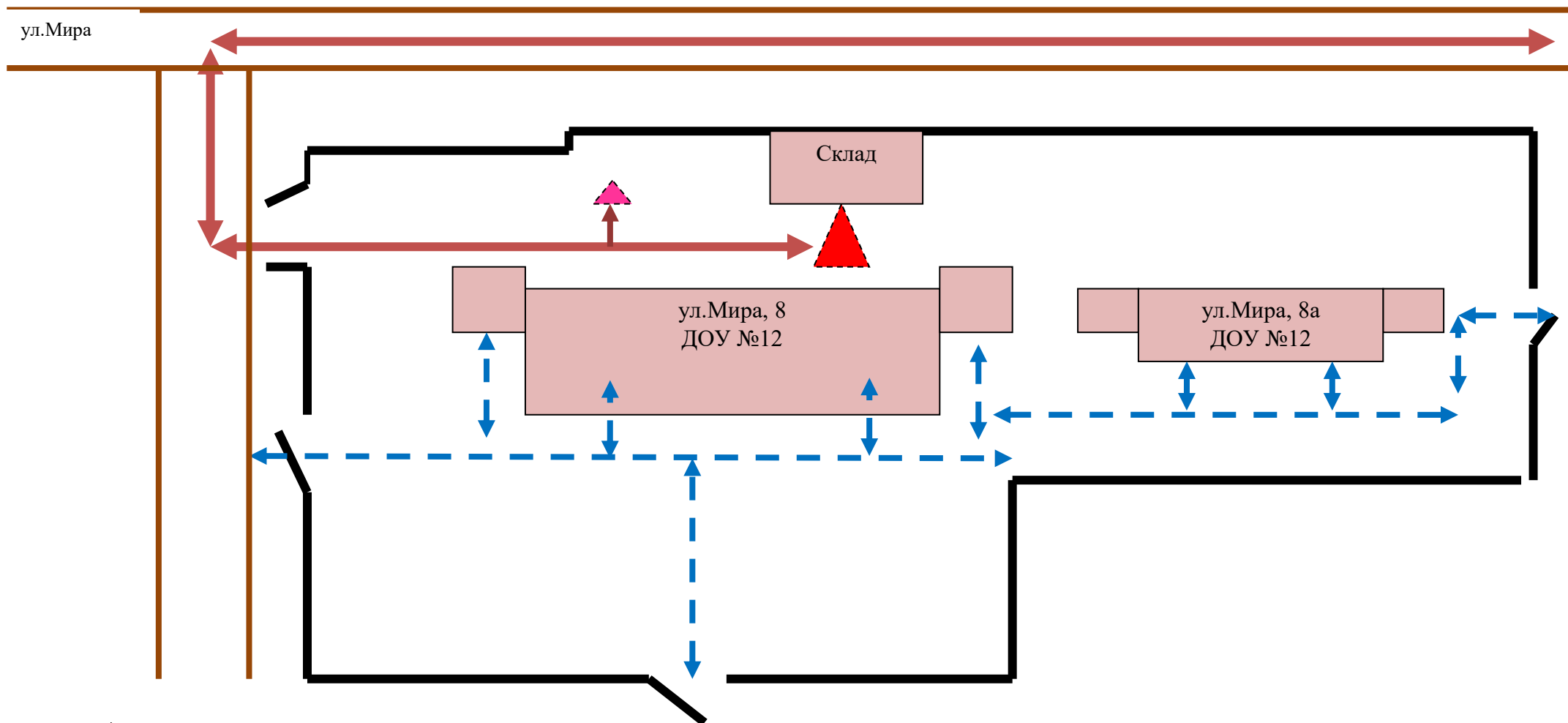

- знак «главная дорога»

- тротуар

- проезжая часть

Пути движения транспортных средств к местам разгрузки/погрузки и рекомендуемые пути передвижения детей по территории образовательного учреждения



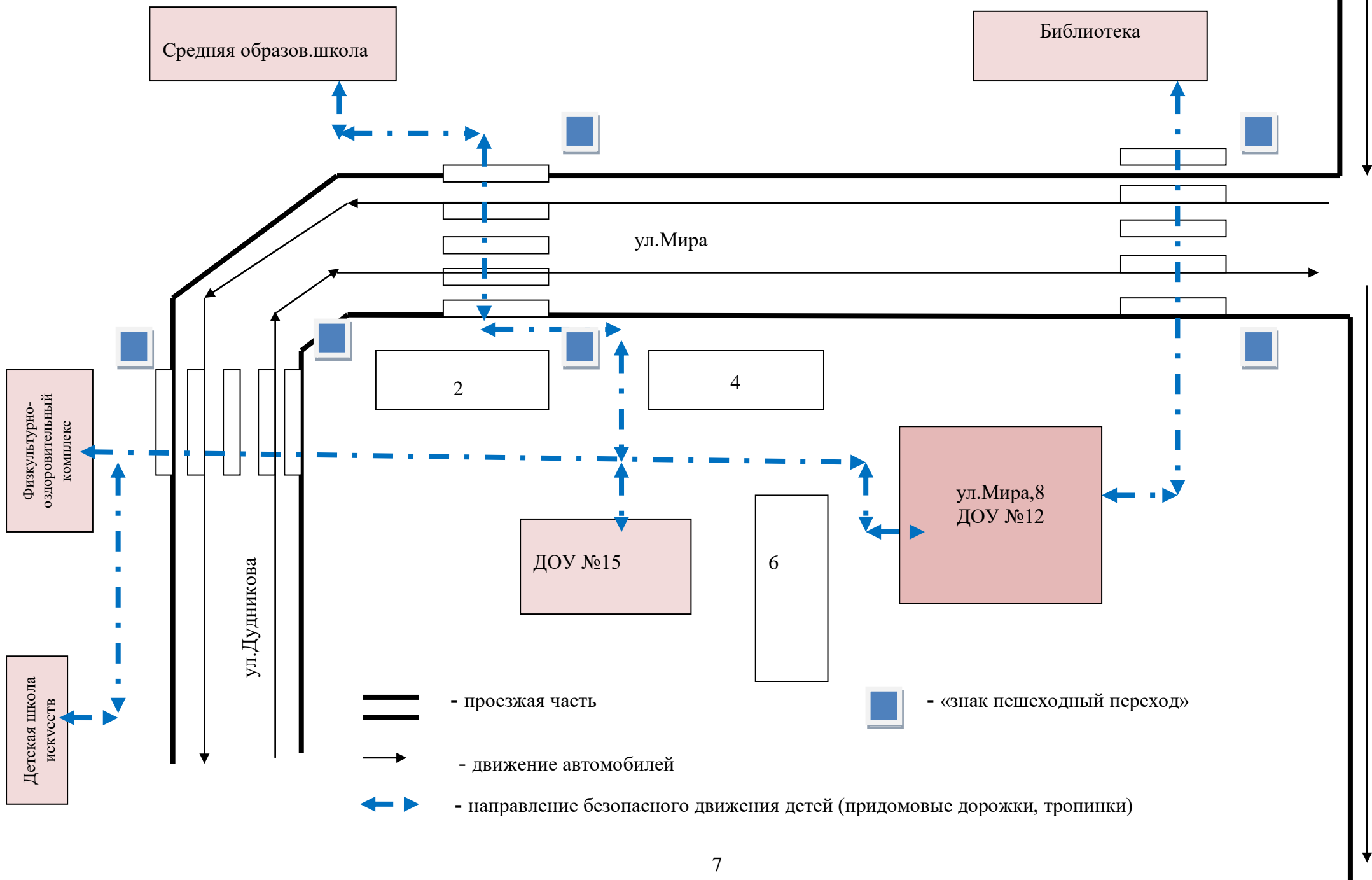

-  - место разгрузки/погрузки
-  - мусорный контейнер
-  - движение автотранспортных средств на территории ДООУ
-  - движение детей на территории ДООУ
-  - проезжая часть
-  - ограждение ДООУ

Маршруты движения организованных групп детей от ОУ к библиотеке, общеобразовательной школе, МДОУ №15, ФОК, ДШИ



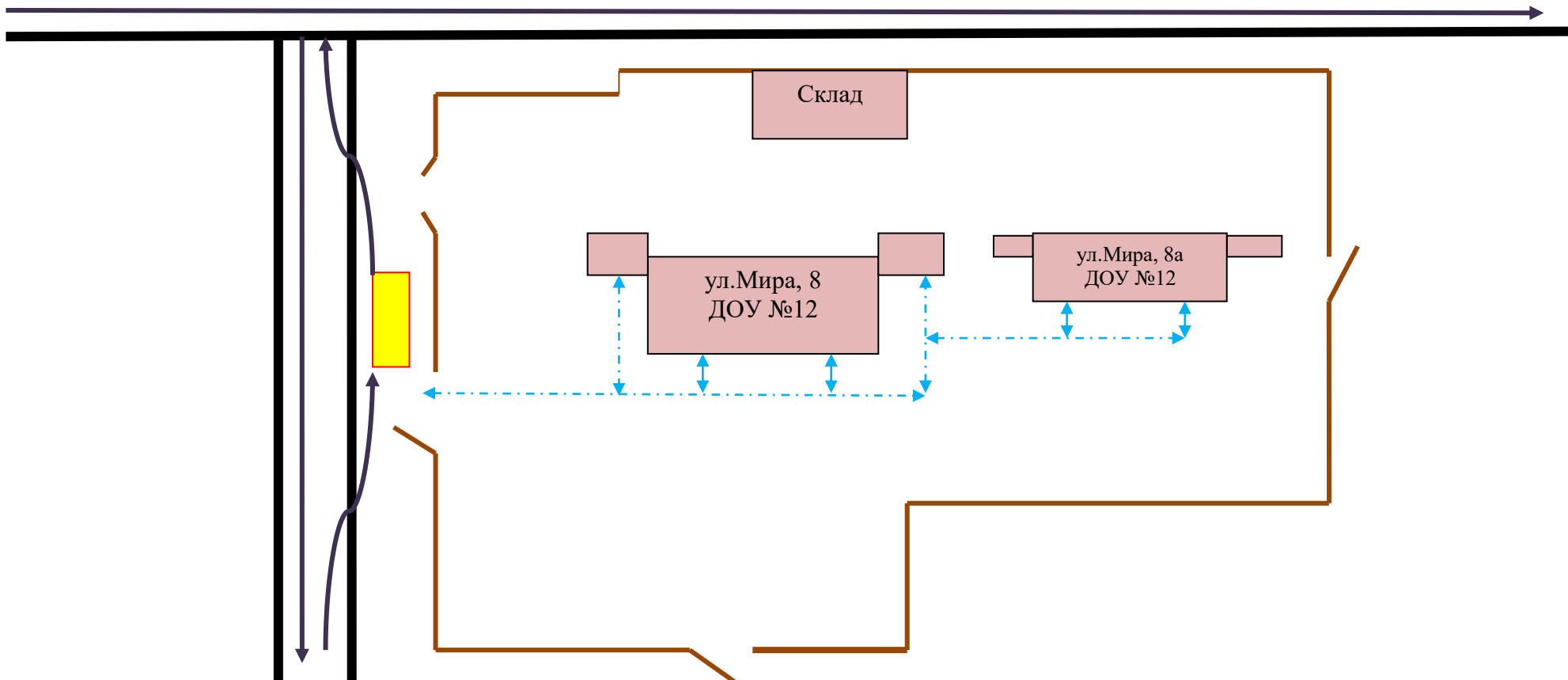

Безопасное расположение остановки автобуса у ДОУ



 - безопасное место посадки/высадки детей из автобуса

 - ограждение ДОУ

 - движение детей к месту посадки/высадки

 - движение автобуса

 - проезжая часть